

ОКОННО-ДВЕРНАЯ СЕРИЯ
С ТЕРМОМОСТОМ

KRAUSS
ПРОФИЛЬНЫЕ СИСТЕМЫ

KRWD-71 Hi

АЛЮМИНИЕВЫЕ
ПРОФИЛЬНЫЕ СИСТЕМЫ

АСТЭК-МТ
ГРУППА КОМПАНИЙ

Адрес:

телефон:

почта:



Оконно-дверная серия с терморазрывом. Применяется для изготовления СПК к которым предъявляются повышенные требования термоизоляции: оконные и дверные блоки, тамбуры, витрины, а так же складывающихся конструкций «гармошка».

- Монтажная глубина - 71 мм
- Ширина видимой части - 49...153 мм
- Толщина заполнения - 11...54 мм
- Класс воздухопроницаемости - «Б»
- Класс водонепроницаемости - «Б»
- Класс звукоизоляции - «А»
- Сопротивление теплопередаче конструкции - 1,01

ОСОБЕННОСТИ И ПРЕИМУЩЕСТВА СЕРИИ KRWD-71 Hi:

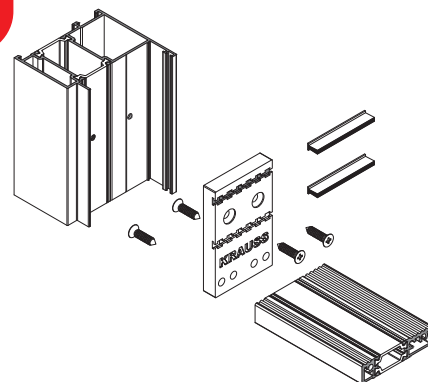
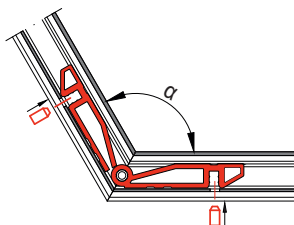
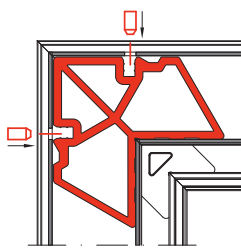
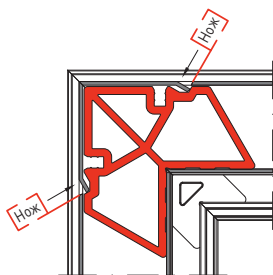

- Сборка угловых соединений с применением унифицированных закладных как методом опрессовки, так и штифтованием.
- Наличие "шарнирных" закладных сухарей позволяет изготавливать изделия нестандартной формы.

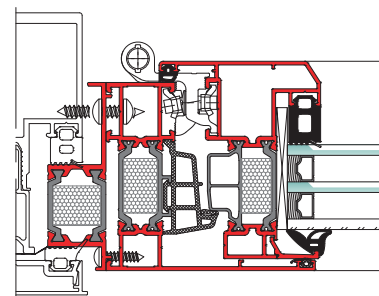
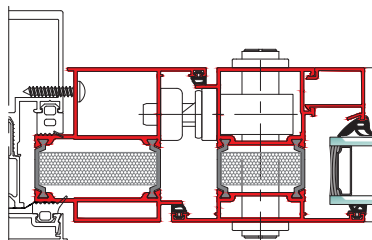

СКЛАДЫВАЮЩИЕСЯ КОНСТРУКЦИИ «ГАРМОШКА»

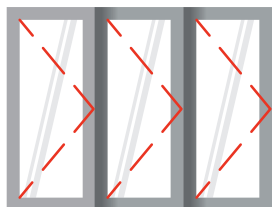

ОКОННЫЕ БЛОКИ

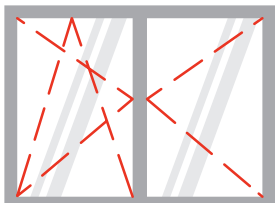

ДВЕРНЫЕ БЛОКИ



ПАРАЛЛЕЛЬНО-СДВИЖНОЕ ОТКРЫВАНИЕ

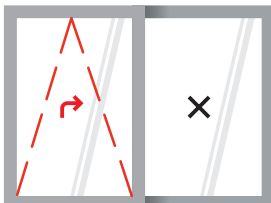

- увеличенное сопротивление теплопередаче;
- 8 оконных рам;
- 4 дверная рама;
- 9 импостов с моментами инерции J от 22,79 до 129,51 см⁴;
- 3 оконные створки под фурнитуру европав V.01;
- 2 оконная створка под фурнитуру PVC 16;
- 1 профиль скрытой створки;
- 2 дверные створки наружного и внутреннего открывания;
- 2 типа дверных порогов с терморазрывом и возможностью замены без демонтажа изделия;
- для установки оконного или дверного блока в фасадную конструкцию предусмотрены специальные профили;
- 3 контура EPDM уплотнителя (для окон).

Типы защитно-декоративного покрытия:

- полимерное порошковое покрытие по RAL;
- анодно-окисное травление;
- Decor.

KRAUSS
ПРОФИЛЬНЫЕ СИСТЕМЫ