

ОКОННО-ДВЕРНАЯ СЕРИЯ  
С ТЕРМОМОСТОМ

**KRAUSS**

ПРОФИЛЬНЫЕ СИСТЕМЫ

**KRWD-71**

АЛЮМИНИЕВЫЕ  
ПРОФИЛЬНЫЕ СИСТЕМЫ

**АСТЭК-МТ**  
ГРУППА КОМПАНИЙ

Адрес:

---

телефон:

---

почта:

---



Оконно-дверная серия с терморазрывом. Применяется для изготовления СПК к которым предъявляются требования термоизоляции: оконные и дверные блоки, тамбуры, витрины, а также складывающихся конструкций «гармошка».

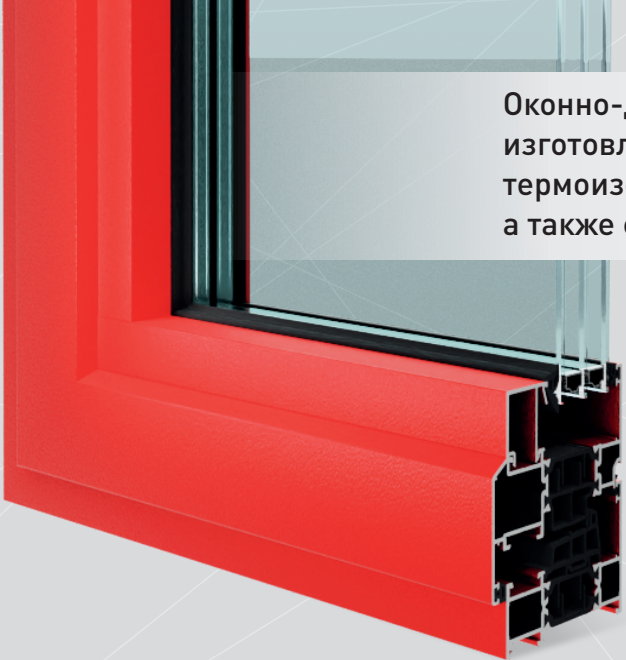

- Монтажная глубина - 71 мм
- Ширина видимой части - 49...153 мм
- Толщина заполнения - 11...54 мм
- Класс воздухопроницаемости - «Б»
- Класс водонепроницаемости - «Б»
- Класс звукоизоляции - «А»
- Сопротивление теплопередаче конструкции - 0,76

## ОСОБЕННОСТИ И ПРЕИМУЩЕСТВА СЕРИИ KRWD-71:

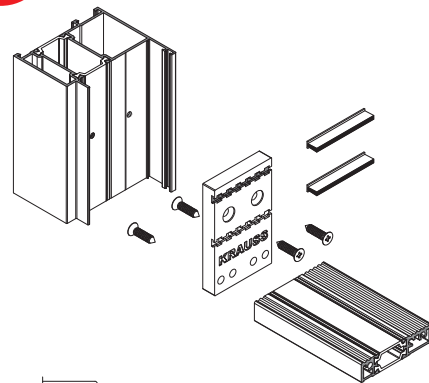
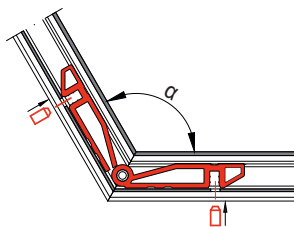
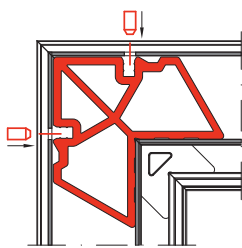
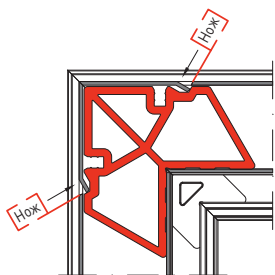

- Сборка угловых соединений с применением унифицированных закладных как методом опрессовки, так и штифтованием.
- Наличие «шарнирных» закладных сухарей позволяет изготавливать изделия нестандартной формы.

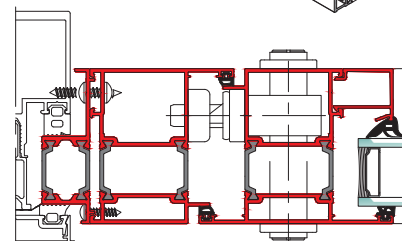
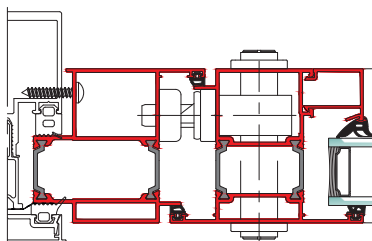

### СКЛАДЫВАЮЩИЕСЯ КОНСТРУКЦИИ «ГАРМОШКА»

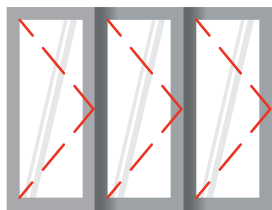

### ОКОННЫЕ БЛОКИ

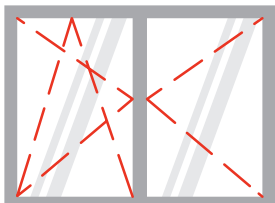

### ДВЕРНЫЕ БЛОКИ



### ПАРАЛЛЕЛЬНО-СДВИЖНОЕ ОТКРЫВАНИЕ

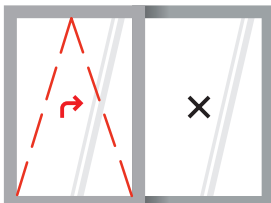

- Увеличенное сопротивление теплопередаче;
- 8 оконных рам;
- 4 дверные рамы;
- 9 импостов с моментами инерции J от 22,79 до 129,51 см<sup>4</sup>;
- 3 оконные створки под фурнитуру европаз V.01;
- 2 оконные створки под фурнитуру PVC 16;
- 1 профиль скрытой створки;
- 2 дверные створки наружного и внутреннего открывания;
- 2 типа дверных порогов с терморазрывом и возможностью замены без демонтажа изделия;
- Для установки оконного или дверного блока в фасадную конструкцию предусмотрены специальные профили;
- 3 контура EPDM уплотнителя (для окон).

### Типы защитно-декоративного покрытия:

- Полимерное порошковое покрытие по RAL;
- Анодно-окисное травление;
- Decor.

**KRAUSS**  
ПРОФИЛЬНЫЕ СИСТЕМЫ