

ОКОННО-ДВЕРНАЯ СЕРИЯ
С ТЕРМОМОСТОМ

KRWD-64

KRAUSS

ПРОФИЛЬНЫЕ СИСТЕМЫ

АЛЮМИНИЕВЫЕ
ПРОФИЛЬНЫЕ СИСТЕМЫ

АСТЭК-МТ
ГРУППА КОМПАНИЙ

Адрес:

телефон:

почта:



Оконно-дверная серия с терморазрывом. Применяется для изготовления СПК к которым предъявляются требования термоизоляции: оконные и дверные блоки, тамбуры, витрины, а также складывающихся конструкций «гармошка».

- Монтажная глубина - 64 мм
- Ширина видимой части - 49...153 мм
- Толщина заполнения - 4...47 мм
- Класс воздухопроницаемости - «Б»
- Класс водонепроницаемости - «Б»
- Класс звукоизоляции - «Б»
- Сопротивление теплопередаче конструкции - 0,66

ОСОБЕННОСТИ И ПРЕИМУЩЕСТВА СЕРИИ KRWD-64:

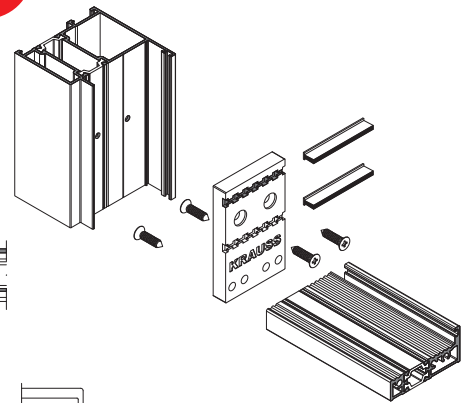
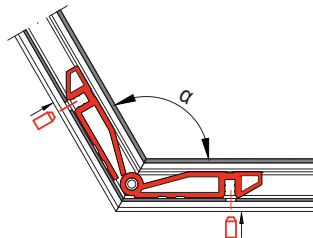
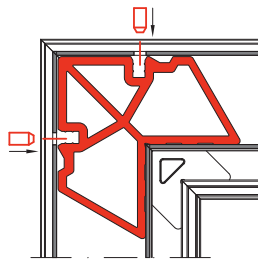
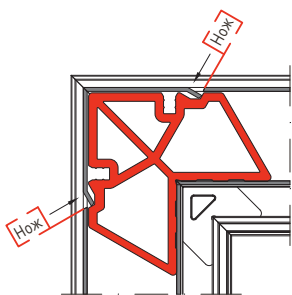

- Сборка угловых соединений с применением унифицированных закладных как методом опрессовки, так и штифтованием.
- Наличие «шарнирных» закладных сухарей позволяет изготавливать изделия нестандартной формы.

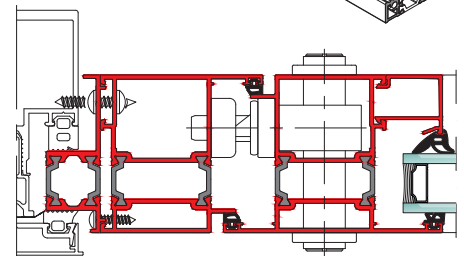
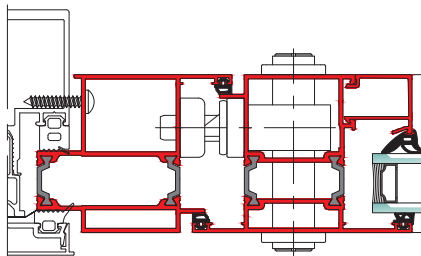

СКЛАДЫВАЮЩИЕСЯ КОНСТРУКЦИИ «ГАРМОШКА»

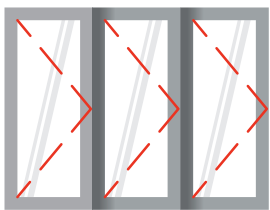

ДВЕРНЫЕ БЛОКИ

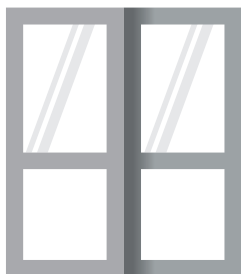

ПАРАЛЛЕЛЬНО-СДВИЖНОЕ ОТКРЫВАНИЕ

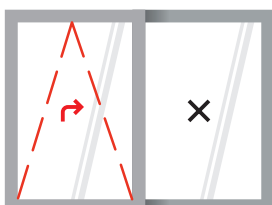

ОКОННЫЕ БЛОКИ

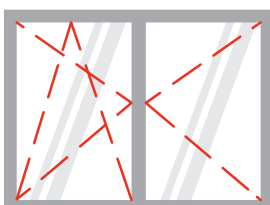

- 7 оконных рам;
- 4 дверные рамы;
- 11 импостов с моментами инерции J от 17,58 до 118,42 см⁴;
- 3 оконные створки под фурнитуру европаз V.01;
- 3 оконные створки под фурнитуру PVC 16;
- 1 профиль скрытой створки;
- 2 дверные створки наружного и внутреннего открывания;
- 3 типа дверных порогов с терморазрывом и возможностью замены без демонтажа изделия;
- Разработан профиль порога с 2-мя контурами EPDM уплотнителя;
- Для установки оконного или дверного блока в фасадную конструкцию предусмотрены специальные профили;
- 3 контура EPDM уплотнителя (для окон).

Типы защитно-декоративного покрытия:

- Полимерное порошковое покрытие по RAL;
- Анодно-окисное травление;
- Decor.

KRAUSS
ПРОФИЛЬНЫЕ СИСТЕМЫ